

●低圧単相トランス

低圧単相トランス NE-3型(可搬型)

■仕様

| | | | |
|-------|------------------------|------|---------------------------|
| 収納ケース | 屋外防雨形,溶融亜鉛メッキ仕上(HDZ45) | 一次電圧 | F220-R200-180V |
| 変圧器 | H種絶縁乾式自冷式変圧器 | 二次電圧 | 105V |
| 相数,容量 | 1φ,3kVA | 保護装置 | 1次側 MCCB(2P), TB(2P)付 |
| 周波数 | 50/60 Hz共用 | | 2次側 ELCB(2P), ダブルコンセント×2付 |

■結線図

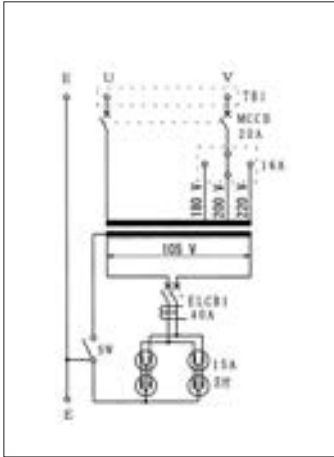

■電源側パネル



■負荷側パネル

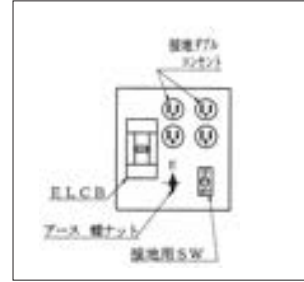

■カムスイッチ電圧切替位置

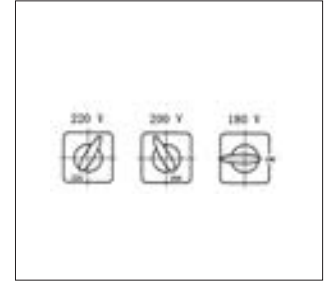

■外形寸法

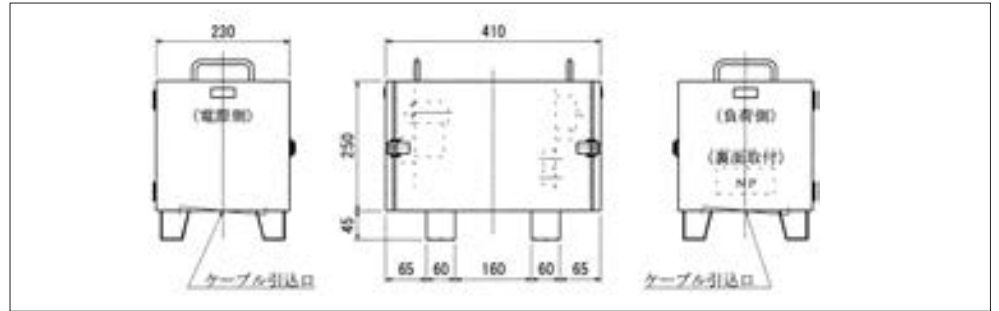

低圧単相トランス NE-2型(可搬型)

■仕様

| | | | |
|-------|------------------------|------|-----------------------|
| 収納ケース | 屋外防雨形,溶融亜鉛メッキ仕上(HDZ45) | 一次電圧 | F220-R200-180V |
| 変圧器 | H種絶縁乾式自冷式変圧器 | 二次電圧 | 105V |
| 相数,容量 | 1φ,2kVA | 保護装置 | 1次側 MCCB(2P), TB(2P)付 |
| 周波数 | 50/60 Hz共用 | | 2次側 ダブルコンセント×2付 |

■結線図

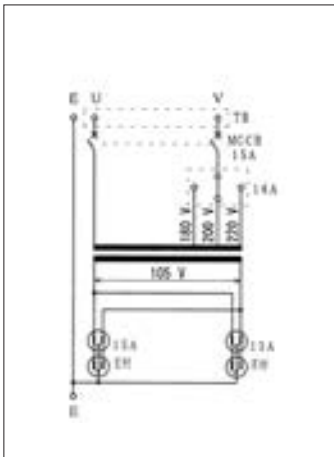

■パネル

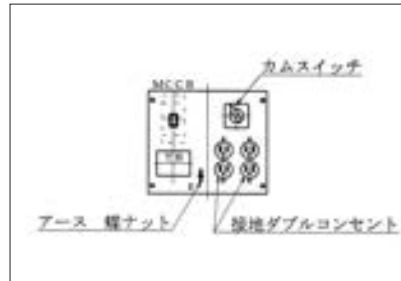

■カムスイッチ電圧切替位置

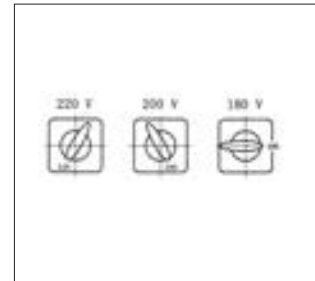

■外形寸法

